



**REPUBLIKA HRVATSKA
OSJEČKO-BARANJSKA ŽUPANIJA
OPĆINA ĐURĐENOVAC
OPĆINSKI NAČELNIK**

KLASA: 406-01/26-01/08
URBROJ: 2158-17-02-26-3
Đurđenovac, 10. lipnja 2026.

Na temelju članka 48. stavka 1. točke 5. i članka 67. stavka 2. Zakona o lokalnoj i područnoj (regionalnoj) samoupravi („Narodne novine“ br. 33/01, 60/01, 129/05, 109/07, 36/09, 125/08, 36/09, 150/11, 144/12, 123/17, 98/19, 144/20), članka 9. i 10. Odluke o uvjetima, načinu i postupcima raspolaganja nekretninama u vlasništvu Općine Đurđenovac (“Službeni glasnik Općine Đurđenovac” br. 2/17), u vezi s člankom 34. Odluke o uvjetima, načinu i postupcima raspolaganja nekretninama u vlasništvu Općine Đurđenovac (“Službeni glasnik Općine Đurđenovac” br. 2/17) te Odluke o prodaji pokretnine u vlasništvu Općine Đurđenovac putem javnog natječaja od 15. rujna 2025. godine raspisuje :

**JAVNI NATJEČAJ
za prodaju pokretnine u vlasništvu Općine Đurđenovac**

1. Oznaka pokretnine koja je predmet prodaje :

- a) Vlasnik vozila : Općina Đurđenovac
- b) Kategorija vozil : M2 – Autobus
- c) Marka,model i tip : Ford Transit Trend
- d) Boja vozila : Srebrna
- e) Broj šasije : WF0DXXTTFDCA23683
- f) U prometu od : 19.12.2012.
- g) Datum prve reg. u RH : 10.05.2019.
- h) Vrsta motora : Diesel
- i) Snaga motora u kW : 100
- j) Radni obujam u cm³ : 2.198
- k) Broj vrata : 4
- l) Mjesta za sjedenje : 17
- m) Prijeto km : 136.177
- n) Registracija : Istekla 30.08.2025.

2. Početni iznos kupoprodajne cijene pokretnine :

8.159,09 EUR

3. Uvjet prvenstvenog prava kupnje:

Ne primjenjuje se.

4. Podaci o namjeni pokretnine:

Ne primjenjuje se.

5. Iznos i način uplate jamčevine, te odredbu o načinu povrata odnosno uračunavanja jamčevine u kupoprodajnu cijenu:

Jamčevina za učešće u natječaju iznosi 10% od početne cijene nekretnine i uplaćuje se najkasnije osmog dana prije dana isteka roka za dostavu ponuda, u korist proračuna Općine Đurđenovac. Ponuditeljima čije ponude nisu odabrane kao najpovoljnije jamčevina će se vratiti u roku od 8 dana

od dana okončanja postupka natječaja.

Ponuditelju čija ponuda bude izabrana kao najpovoljnija, jamčevina se računava u ponuđenu cijenu.

Ponuditelj čija ponuda bude izabrana kao najpovoljnija i naknadno odustane od zaključenja ugovora, nema pravo na povrat jamčevine.

Ponuda ponuditelja koji ne uplati jamčevinu ili je ne uplati u roku će se odbaciti kao nepotpuna.

Jamčevina se može uplatiti uplatnicom ili virmanom, na žiro račun broj: HR5923400091810600003 Općina Đurđenovac, s pozivom na broj 67 (pravne osobe) ili 68 (fizičke osobe) 7242 – OIB UPLATITELJA s naznakom „Za natječaj za prodaju pokretnine u vlasništvu Općine Đurđenovac, Ford Transit Trend“

6. Kriterij za odabir najpovoljnije ponude i rok dostave ponuda :

Najviše ponuđena cijena uz uvjet da ispunjava i sve uvjete navedene u natječaju. Rok za dostavu ponuda je 15 dana od dana objave natječaja.

7. Rok u kojem se ponuđači obavještavaju o rezultatima provedenog javnog natječaja:

Otvaranje ponuda mora se provesti u roku od najduže 15 dana od isteka roka za podnošenje ponuda. Odmah nakon donošenja Odluke o odabiru, sudionici javnog natječaja se obavještavaju o rezultatu provedenog natječaja putem Oglasne ploče Općine Đurđenovac i web stranice www.djurdenovac.hr.

8. Rok za zaključenje ugovora:

Općina i najpovoljniji ponuditelj sklopit će ugovor o kupoprodaji pokretnine najkasnije u roku od 15 dana od dana donošenja Odluke o izboru najpovoljnijeg ponuditelja.

9. Način i rok plaćanja kupoprodajne cijene:

Kupac je dužan jednokratno ugovorenu cijenu platiti u roku od 30 dana od dana sklapanja ugovora.

10. Mogućnost obročnog plaćanja kupoprodajne cijene:

Ne primjenjuje se. Cijena se plaća u cjelokupnom iznosu.

11. Mjesto i vrijeme otvaranja ponuda :

Ponude će se otvoriti u zgradi Općine Đurđenovac, u roku od najduže 15 dana od isteka roka za podnošenje ponuda.

12. Mogućnost i vrijeme obilaska pokretnine:

Pokretnina se može obići svakim danom za vrijeme trajanja natječaja u vlastitoj režiji.

13. Uputa o dostavi dokumenata potrebnih za sudjelovanje u javnom natječaju:

Ponude na javni natječaj dostavljaju se poštom preporučeno ili osobno na adresu sjedišta Općine Đurđenovac, Ulica grada Vukovara 1, 31511 Đurđenovac u zatvorenoj omotnici s obveznom naznakom „Ponuda za natječaj - prodaja pokretnine u vlasništvu Općine Đurđenovac, Ford Transit Trend-ne otvaraj“

14. Potvrda porezne uprave o stanju duga

Ponuditelj je dužan dostaviti potvrdu porezne uprave o stanju duga koja ne smije biti starija od 30 dana od dana objave natječaja. Ukoliko ponuditelj ne dostavi potvrdu

njegova ponuda se odbacuje kao nepotpuna. Ako se iz podataka u potvrdi ustanovi da ponuditelj nije ispunio obveze plaćanja dospjelih poreznih obveza i obveza za mirovinsko i zdravstveno osiguranje, smatrati će se da njegova ponuda ne ispunjava uvjete iz natječaja.

15. Potvrda o nepostojanju duga prema proračunu Općine Đurđenovac

Ponuditelj je dužan dostaviti potvrdu Općine Đurđenovac o nepostojanju duga prema proračunu Općine Đurđenovac. Ukoliko ponuditelj ne dostavi potvrdu njegova ponuda se odbacuje kao nepotpuna. Ako se iz podataka u potvrdi ustanovi da ponuditelj nije ispunio obveze plaćanja dospjelih obveza prema proračunu Općine Đurđenovac, smatrati će se da njegova ponuda ne ispunjava uvjete iz natječaja

16. Općina Đurđenovac zadržava pravo da može poništiti javni natječaj u cijelosti ili u jednom dijelu, bez obrazloženja.

OPĆINSKI NAČELNIK

Hrvoje Topalović, dipl.iur.



406-01/26-01/04

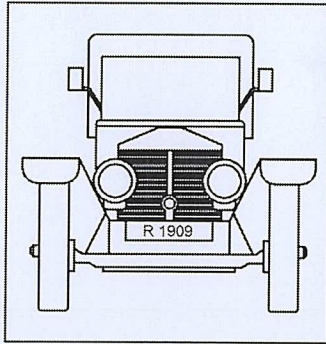

MOTO ing

ZA VJEŠTAČENJE I PROCJENU ŠTETA

OIB: 75452230552, Žiro račun: Zagrebačka banka IBAN: HR3523600001101907615

STALNI SUDSKI VJEŠTAK ZA PROMET, PROCJENU I TEHNIKU
MOTORNIH VOZILA, STROJARSTVO I ZAŠTITU NA RADU

DRAŽEN JEĐUD, univ. spec. traff.

HR 31 000 OSIJEK, Prenjska 61; tel: 031/302-856; mob: 099/696-15-12
www.motoing.eu, info@motoing.eu, drazen.jedud@gmail.com

U Osijeku, 16.09.2025.

Broj: 252530

Naručitelj procjene:

OPĆINA ĐURĐENOVAC

Ulica Grada Vukovara 1

31 511 Đurđenovac

PROCJENA TRŽIŠNE VRIJEDNOSTI VOZILA

PODACI O VOZILU

Vlasnik vozila:	Općina Đurđenovac
Adresa:	Ulica Grada Vukovara 1, Đurđenovac
Kategorija vozila:	M2 - Autobus
Marka, model i tip:	Ford Transit Trend
Boja vozila:	Srebrna
Broj šasije:	WF0DXXTTFDCA23683
Registarska oznaka:	NA 223-DE
U prometu od:	19.12.2012.
Datum prve reg. u RH:	10.05.2019.
Vrsta motora:	Diesel
Snaga motora u kW:	100
Radni obujam u cm ³ :	2.198
Broj vrata:	4
Mjesta za sjedenje:	17
Prijeđeno km:	136.177
Registracija:	Istekla 30.08.2025.

PREGLED VOZILA

Datum pregleda: 11.09.2025.

Mjesto pregleda: Đurđenovac

Pregledom vozila je utvrđeno sljedeće:

1. Obloga prednjeg i stražnjeg branika matirala
2. Staklo prednjeg lijevog i desnog svjetla zamučeno
3. Naplatci kotača korodirani
4. Zavjesica prednjeg lijevog i desnog blatobrana oštećena
5. Stražnje lijevo svjetlo oštećeno
6. Desni kut stražnjeg branika lakše oštećen
7. Desna stranica lakše oštećena
8. Desna klizna vrata, lak lakše oštećen
9. Mjestimični manji tragovi korozije po donjim dijelovima karoserije vozila

DOKUMENTACIJA Prometna dozvola br. 13687149

FOTOGRAFSKI ELABORAT



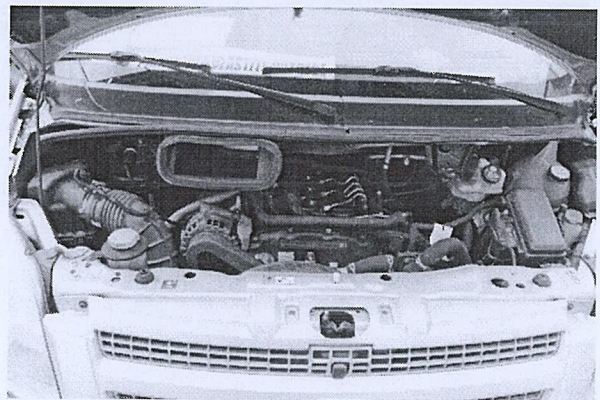

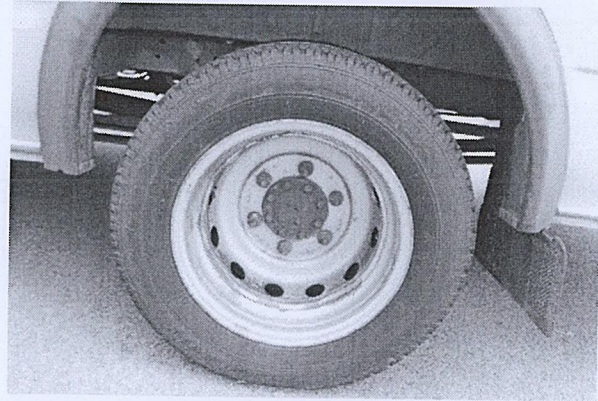
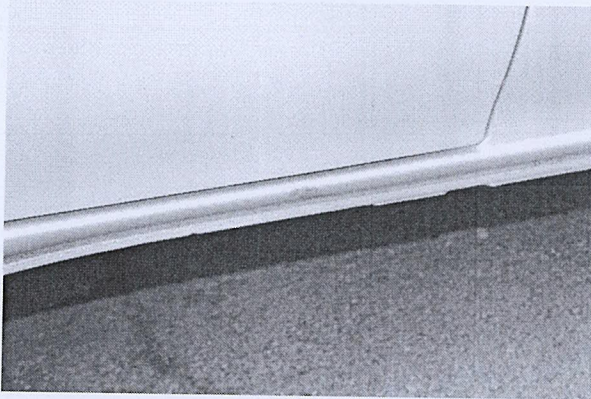

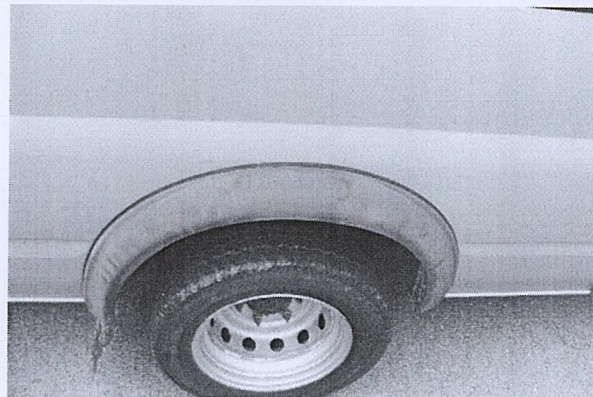
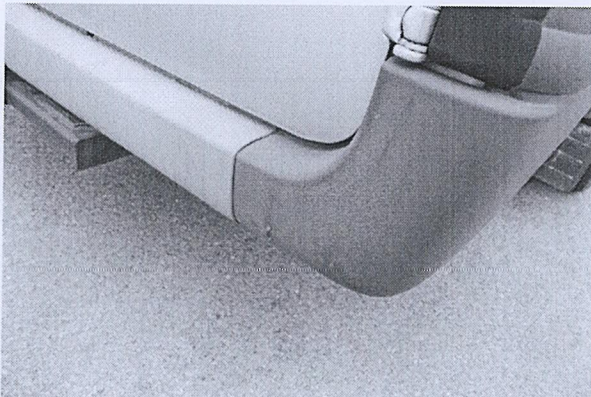
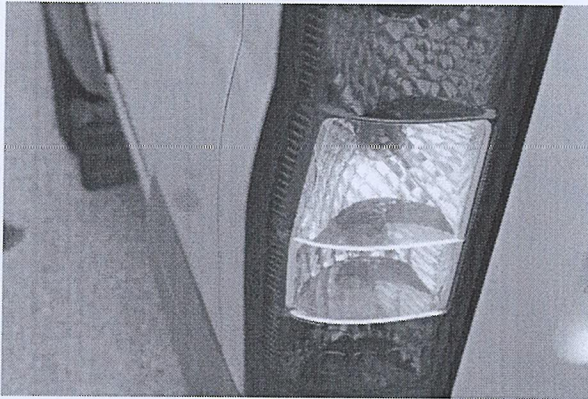

IZRAČUN TRŽIŠNE VRIJEDNOSTI

NOVONABAVNA VRIJEDNOST VOZILA s PDV-om, EUR			
Katalog CVH			42.057,14
AMORTIZACIJA			
Vremenska	Datum prve registracije	19.12.2012.	
	Datum štete/obračuna	16.09.2025.	
	Starost vozila	12,75 god.	
	Vremenska amortizacija, %	86,60	
Opće stanje vozila, %			
Ponuda i potražnja-cijene na tržištu, %			-6,00
Ukupno amortizacija, %			80,60
TRŽIŠNA VRIJEDNOST VOZILA s PDV-om, EUR			33.898,05
			8.159,09

ZAKLJUČAK

1. Tržišna vrijednost vozila na dan procjene se s PDV-om procjenjuje na 8.159,09 EUR.

Vještak Digitally signed
DRAŽEN by DRAŽEN
JEĐUD
JEĐUD Date: 2025.09.16
11:06:48 +02'00'